

Veraview X800



Thinking ahead. Focused on life.



Veraview X800

Toma de imágenes de rendimiento total

Con el Veraview X800, MORITA ha redefinido la alta gama de sistemas de combinación de rayos X. La extraordinaria calidad de las imágenes panorámicas, 3D y cefalométricas garantiza un diagnóstico preciso y fiable incluso en los casos más complejos.





Imágenes de alta resolución

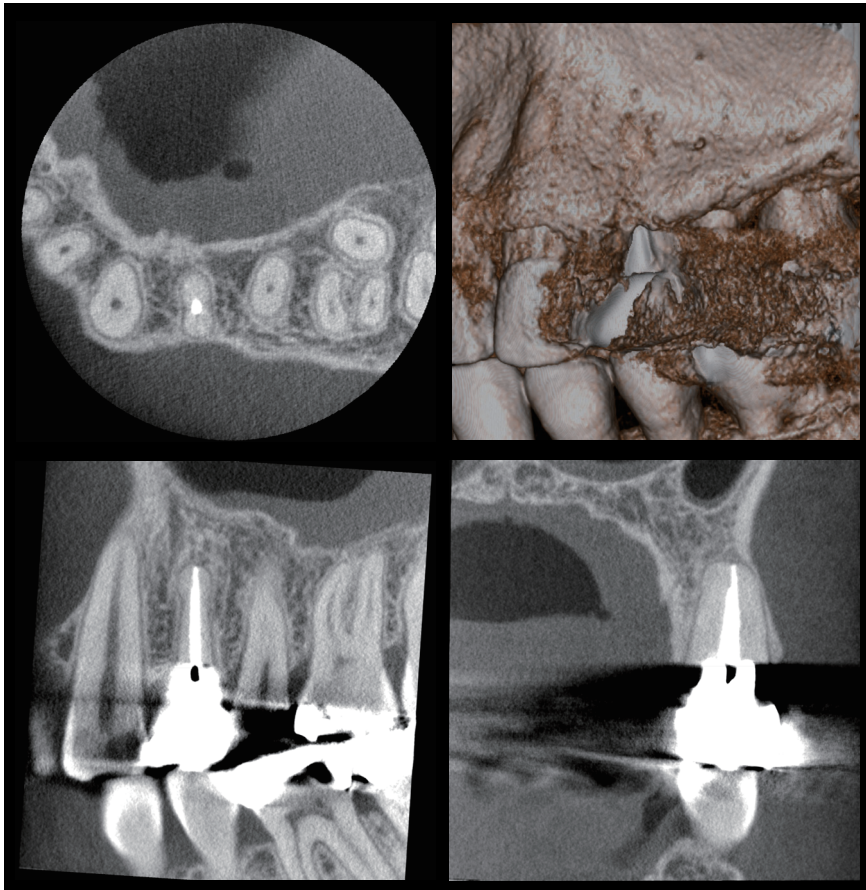

Ø 40 x A 40 mm Alta resolución (80 µm)

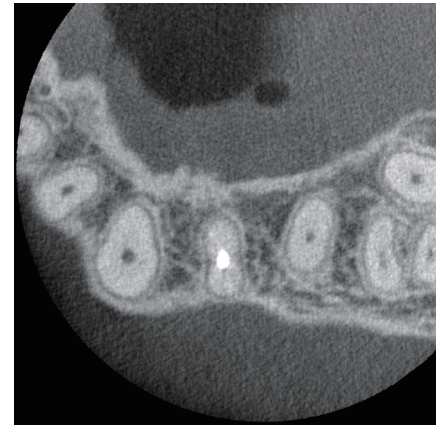

Alta resolución (80 µm)



Resolución estándar (125 µm**)

Extraordinarias imágenes en alta resolución

El Veraview X800 de MORITA redefine la alta gama de dispositivos de combinación. Gracias a la extraordinaria calidad de las imágenes 3D y a la excelente nitidez de las panorámicas, el Veraview X800 ofrece imágenes hospitalarias que permiten mejorar la competencia y la fiabilidad de sus diagnósticos y los resultados de los tratamientos en su consulta.

Nitidez incomparable a 2,5 lp/mm con un valor MTF del 10 %

No se puede tratar lo que no se puede ver. Con una resolución de hasta 80 µm, el Veraview X800 proporciona imágenes con una excepcional nitidez a una resolución espacial de 2,5 lp/mm. Esta sorprendente nitidez le brinda capacidades de diagnóstico totalmente novedosas y le permite explorar incluso las estructuras más pequeñas de huesos y tejidos. De este modo, podrá elaborar un plan de tratamiento más completo y mejorar la confianza de sus pacientes.

Resolución espacial*

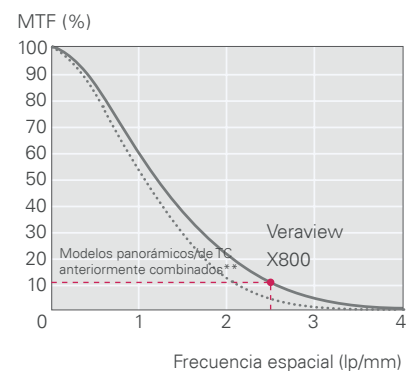

Haz de rayos X horizontal

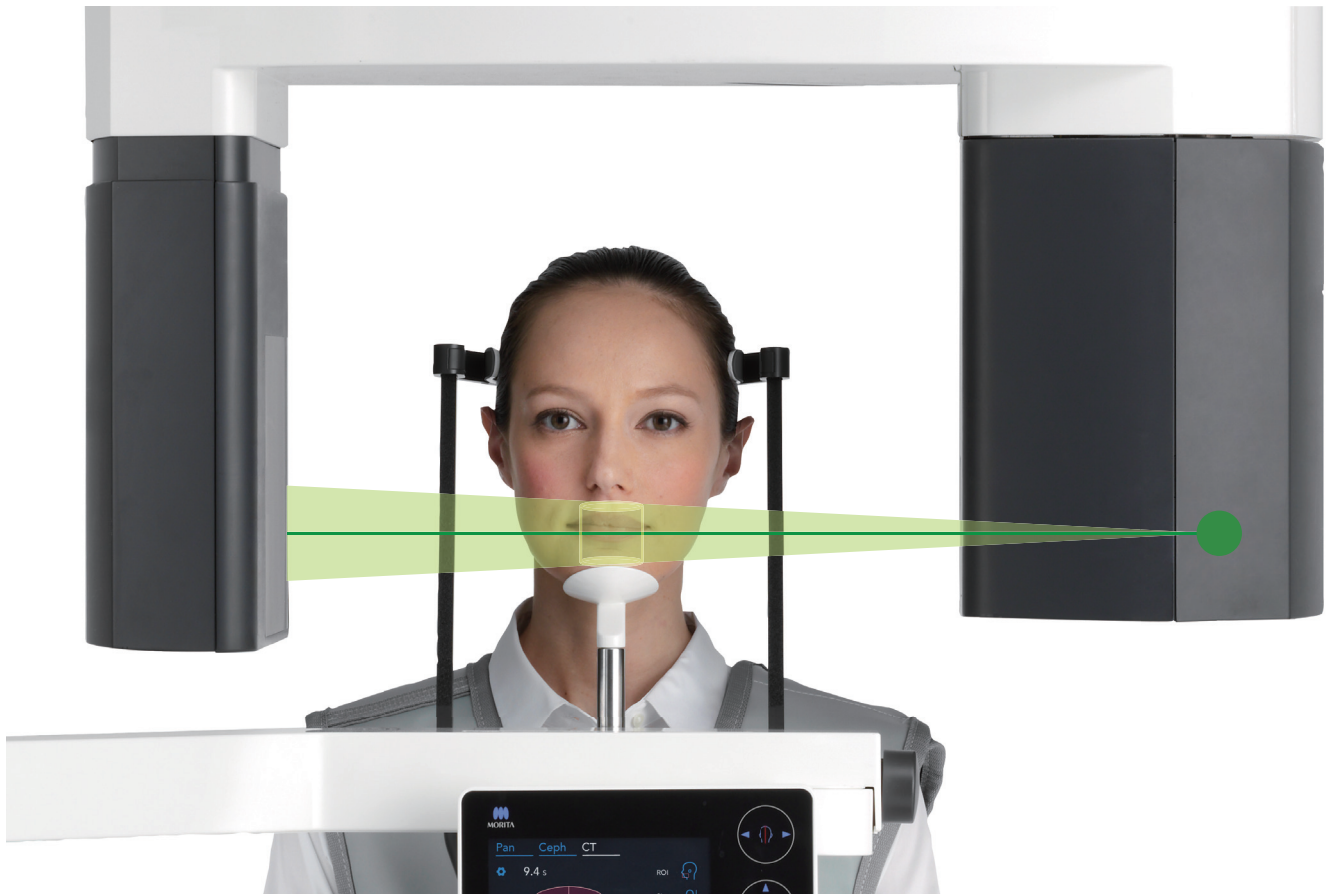

Innovador haz de rayos X horizontal y posicionamiento de sensor variable

En imágenes CPCT, el haz de rayos X es horizontal y la posición del detector de panel plano (FPD) está alineada con el punto focal de rayos X. Para imágenes panorámicas, la posición del FPD puede cambiarse de manera que el ángulo del haz de rayos X se pueda ajustar desde horizontal hasta la posición óptima de 5°.

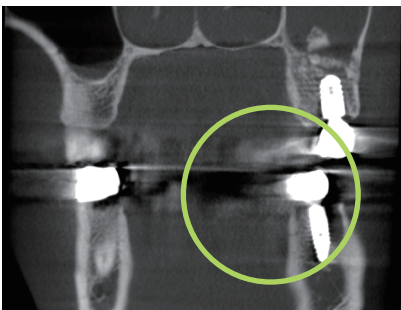

Exposición CBCT con un haz de plano horizontal:
Menos artefactos y distorsiones

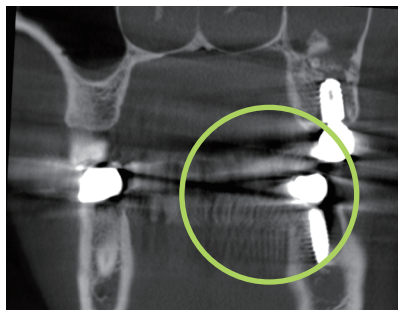

Exposición CBCT con ángulo de 5°
(dispositivos convencionales)

La innovadora solución exclusiva de MORITA garantiza que se creen imágenes 3D y 2D bajo condiciones de exposición óptimas. El resultado: calidad de imagen superior en adquisición de imágenes 3D que minimiza los artefactos y la distorsión, además de imágenes 2D posicionadas idealmente para reducir huesos corticales y el paladar duro. En pocas palabras: El Veraview X800 le ofrece «dos completos sistemas de adquisición de imágenes en uno» con un rendimiento al 100 % para ambos tipos de adquisición.

Exploración de 360°

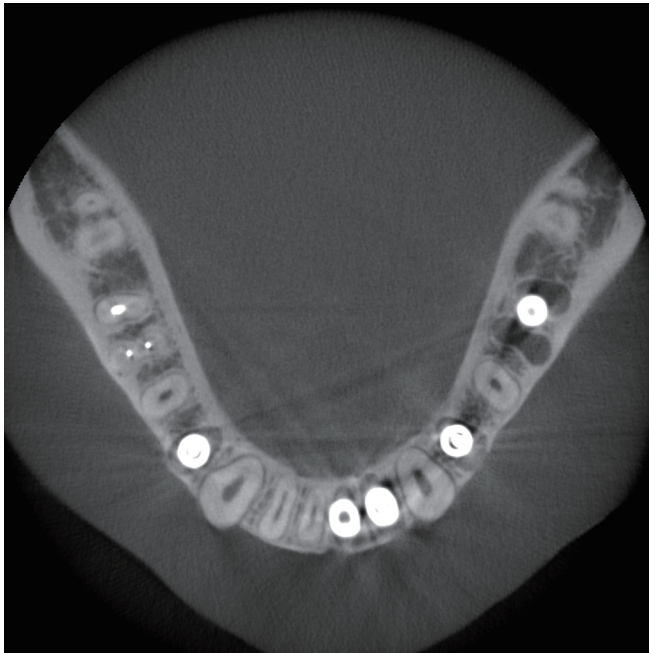

Adquisición de 360°

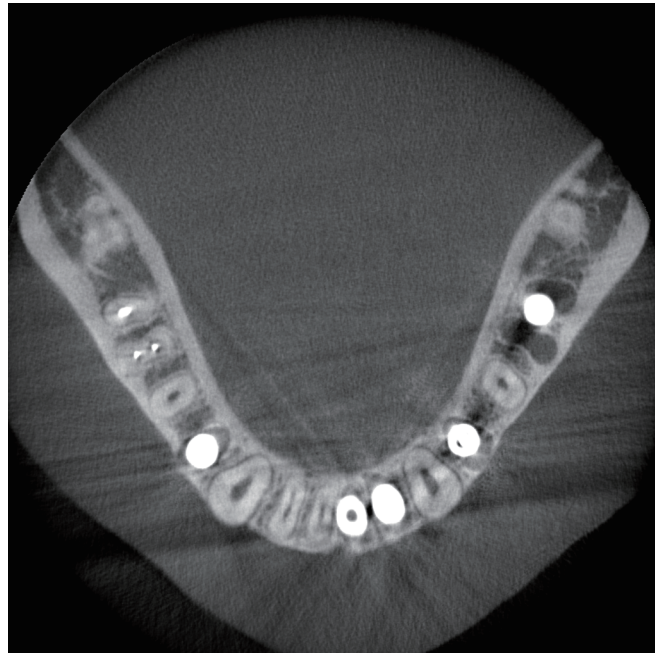

Adquisición de 180°

Menos artefactos o menos dosis.

El Veraview X800 le brinda la flexibilidad de elegir entre adquisiciones de 360° con una calidad superior o adquisiciones rápidas y con una dosis baja de 180° en función de las indicaciones.

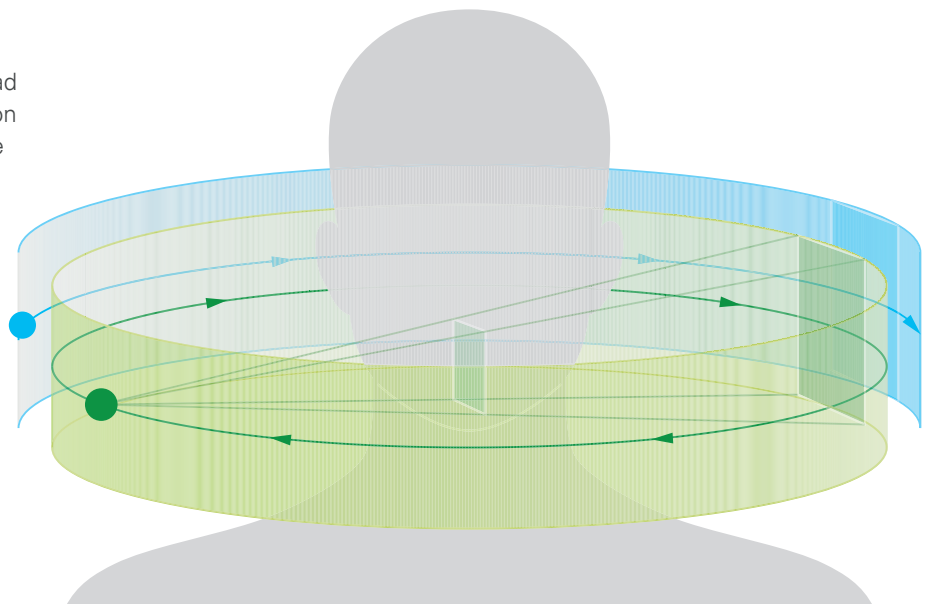

Posicionamiento de CBCT único



Imagen panorámica



Imagen de sección axial

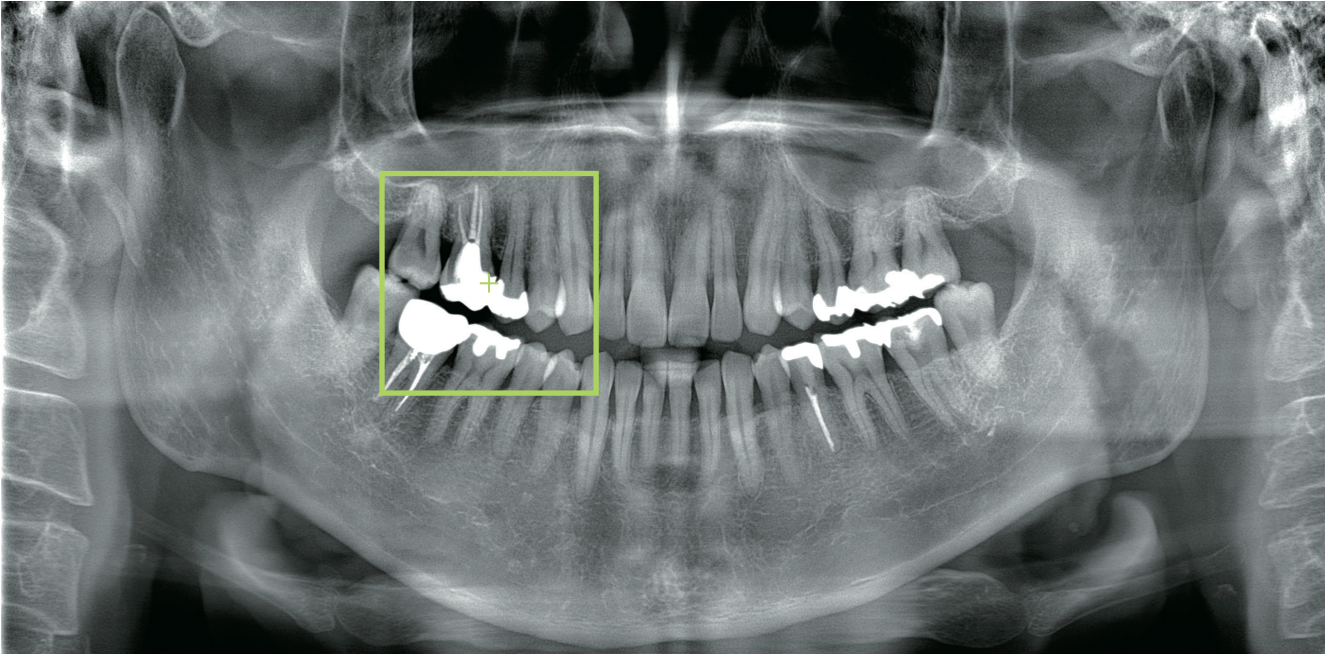
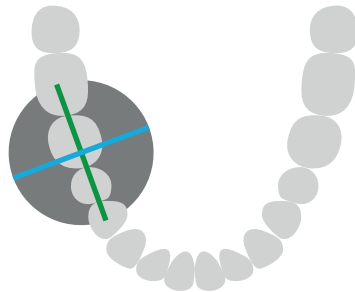

Explorador panorámico para campos visuales más pequeños

La exclusiva función Explorador panorámico de MORITA le permite definir y ajustar fácil y confiablemente el área objetivo adecuada para CBCT de campo reducido. Use una imagen panorámica existente, seleccione simplemente la región de interés y con solo pulsar un botón, el dispositivo se mueve automáticamente a la posición correcta y está listo para adquirir la imagen CBCT.

El posicionamiento reproducible y preciso hace que las CBCT de campo reducido sean extraordinariamente fáciles.



Imagen de sección sagital



Imagen de sección frontal

Distintos campos visuales

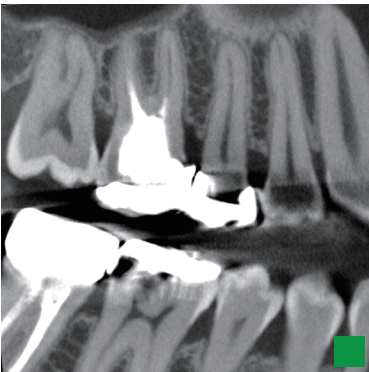

FOV de arcada dental (R 100 x A 80 mm)

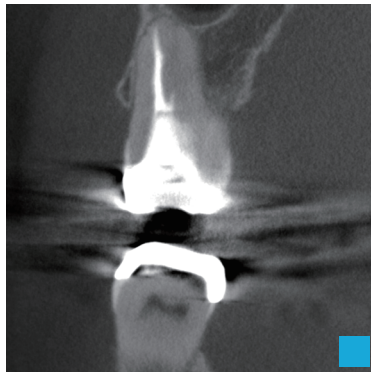
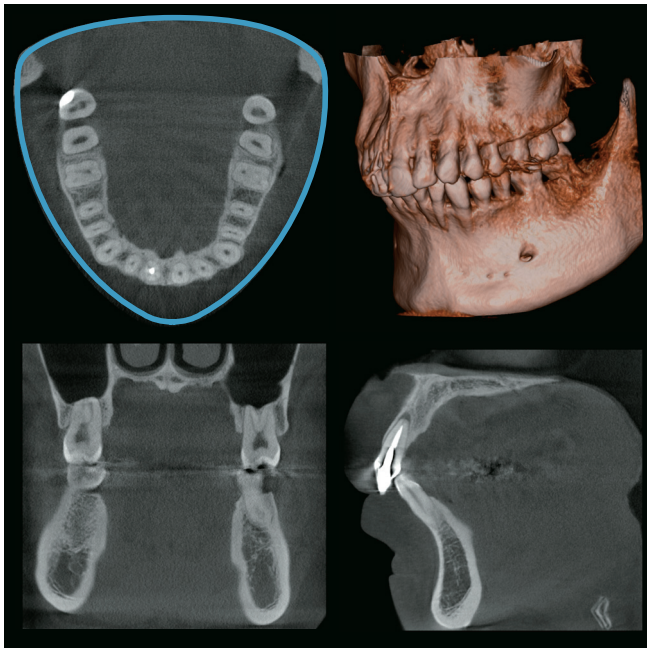
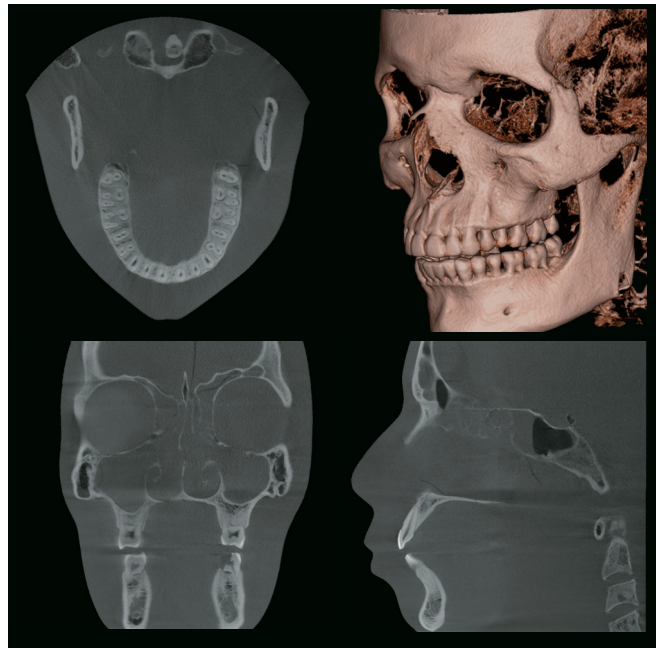

Ø 150 x A 140 mm

Diagnóstico preciso y planificación personalizada del tratamiento

Los 11 FOV de 40 hasta 150 mm de diámetro cubren un amplio rango de aplicaciones clínicas como, por ejemplo, la ortodoncia, la implantología, la periodontología y la endodoncia.

Modo de reducción de dosis

Proteja a sus pacientes usando el modo de reducción de dosis en áreas con menor densidad ósea. La dosis de rayos X se reduce automáticamente, lo que puede conllevar una reducción de la exposición a la radiación de hasta el 40 %.

| FOV | Voxel Size | 180° | 360° | F40 | R100 | F150 |
|-----------------------------|-----------------|------|------|-----|------|------|
| Ø 40 x H 40 High Res | 0.080 mm | | | | | |
| Ø 40 x H 40 | 0.125 mm | ○ | ○ | ○ | ○ | ○ |
| Ø 40 x H 80 | | | | | | |
| Ø 80 x H 40 | 0.125 mm | | | | | |
| Ø 80 x H 50 | | ○ | ○ | — | ○ | ○ |
| Ø 80 x H 80 | | | | | | |
| R 100 x H 40* ¹ | 0.125 mm | | | | | |
| R 100 x H 50* ¹ | | ○ | — | — | ○ | ○ |
| R 100 x H 80* ¹ | | | | | | |
| Ø 150 x H 50* ² | 0.320 mm | | | | | |
| Ø 150 x H 75* ² | | — | ○ | — | — | ○ |
| Ø 150 x H 140* ³ | | | | | | |

1 R100: FOV de arcada dental equivalente a Ø 100

2 Datos equivalentes a una exposición de 180°

3 Dos exposiciones de 360°, superior e inferior.

Datos equivalentes a una exposición de 180°

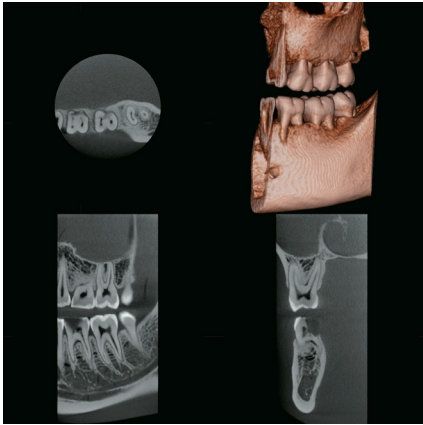

Ø 40 x A 80 mm

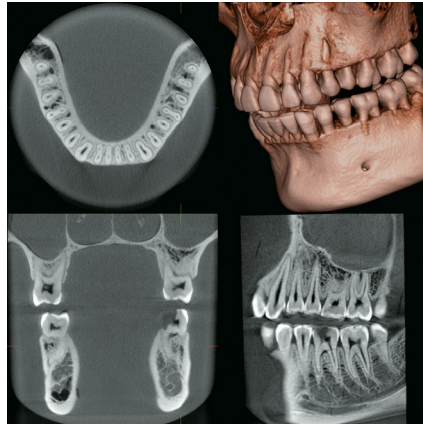

Ø 80 x A 80 mm

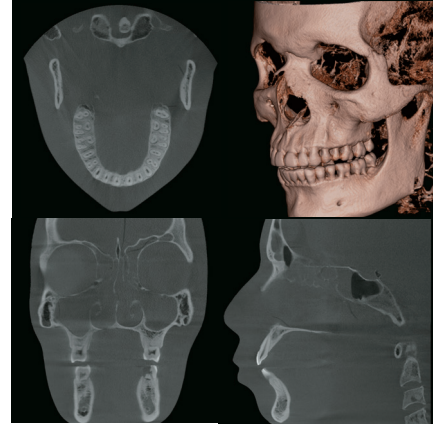

Ø 150 x A 140 mm

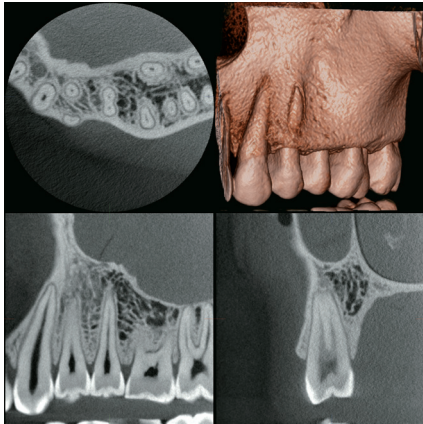

Ø 40 x A 40 mm

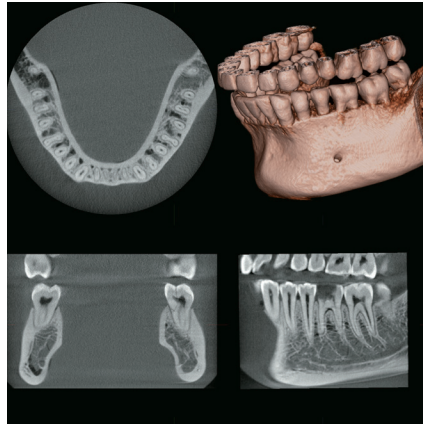

Ø 80 x A 50 mm

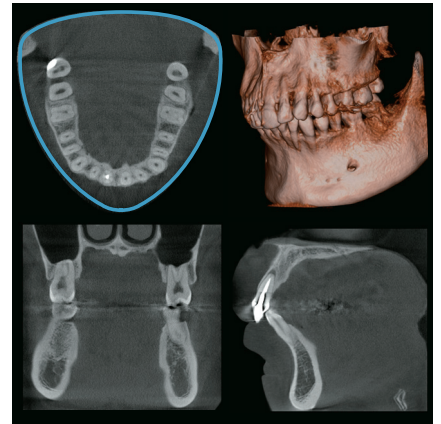

FOV de arcada dental (R 100 x A 80 mm)

Posibilidad de elegir entre 11 campos visuales (FOV)

El Veraview X800 ofrece 11 campos visuales que cubren un amplio abanico de indicaciones clínicas.

Imagen panorámica

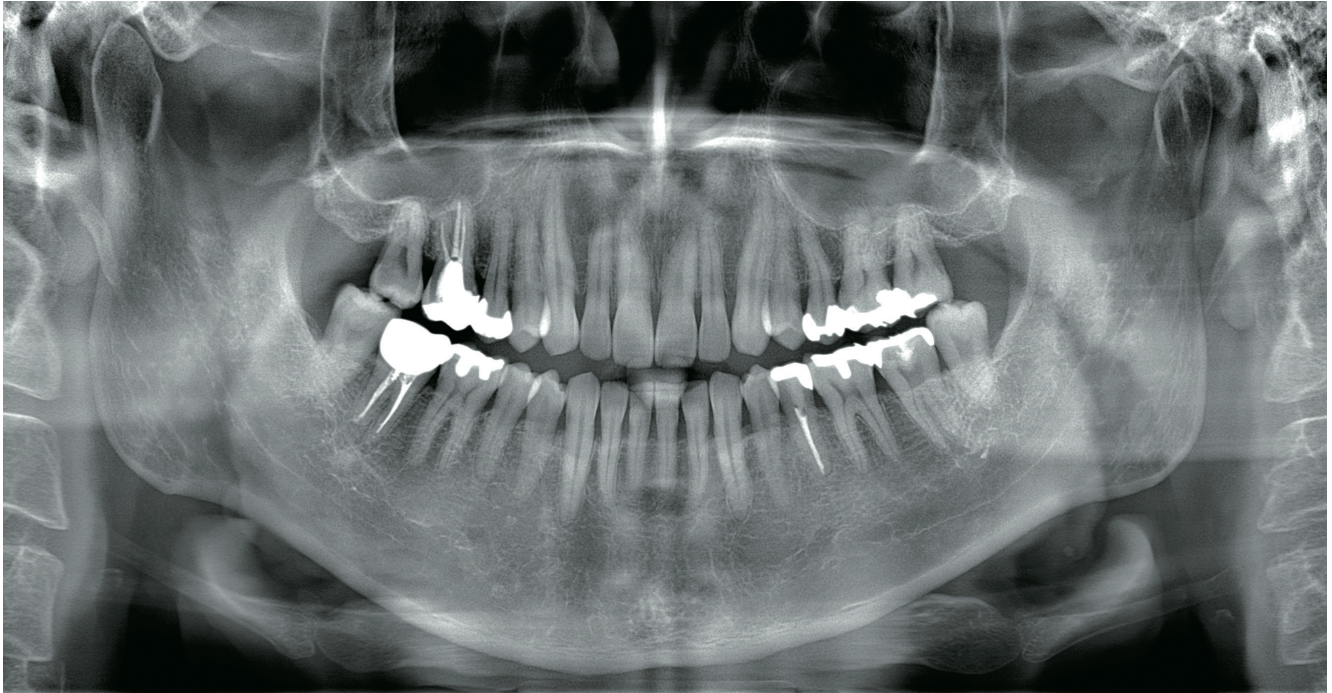

AFP + AGS + AIE-HD

Imágenes panorámicas brillantes gracias a innovadoras funciones automáticas de optimización de imagen basadas en datos reales

El Veraview X800 posee funciones automáticas de optimización de imagen que utilizan datos reales. Estas proporcionan excelentes imágenes panorámicas con un contraste óptimo y todo lo que aparece en la imagen desde el ápice hasta la oclusión está enfocado de manera óptima.

Punto focal adaptable (AFP)

1. Se adquieren simultáneamente varias capas de imágenes.

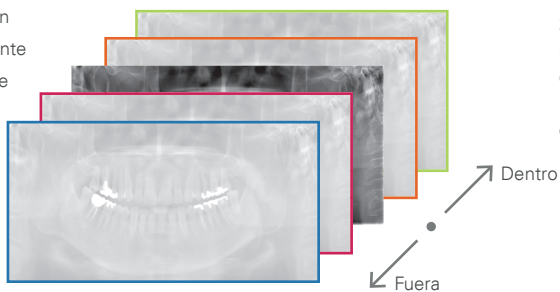

2. Seleccione las regiones más nítidas en distintas capas para producir una imagen panorámica final con una sorprendente nitidez.

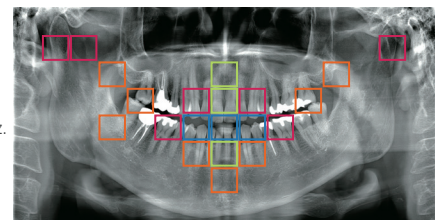

**Punto focal adaptable (AFP):
Enfoque perfecto para la máxima nitidez**

La función AFP divide cada capa de imagen en una cuadrícula de mosaicos y analiza cada uno de ellos en todas las capas para determinar el que posee una nitidez óptima. Por último, las zonas seleccionadas (a partir de cada capa) se combinan en la imagen final. Así, todo lo que aparece en la imagen desde el ápice hasta la oclusión está enfocado de manera óptima. El resultado es la imagen más nítida posible a partir de los datos adquiridos.

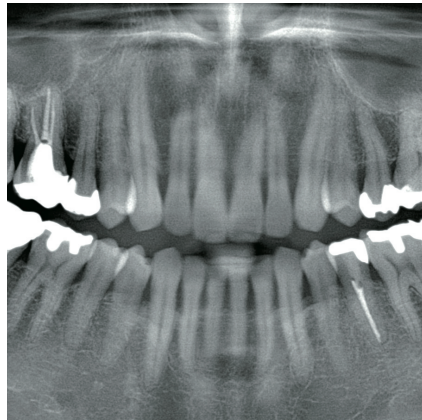

AIE-HD (AFP desactivada)

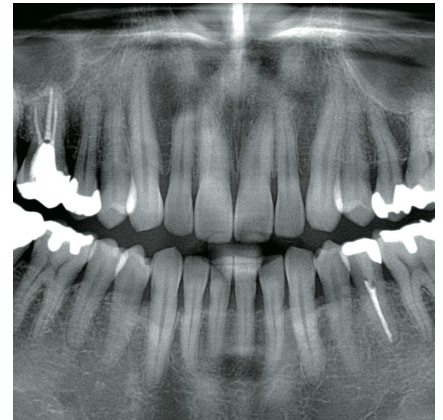

AIE-HD (AFP activada)

**Escala de grises adaptable (AGS):
Para un contraste perfectamente equilibrado**

La función AGS tiene en cuenta que la arcada dental, la mandíbula inferior, la articulación mandibular etc. tienen una densidad diferente y ajusta automáticamente el contraste conforme a esas regiones. Esto crea un contraste perfectamente equilibrado en todas las zonas de la imagen.

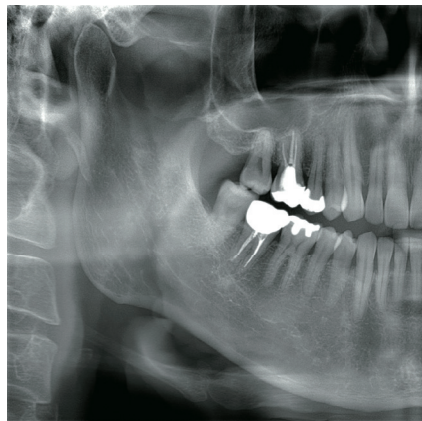

AFP + AIE-HD (AGS desactivada)

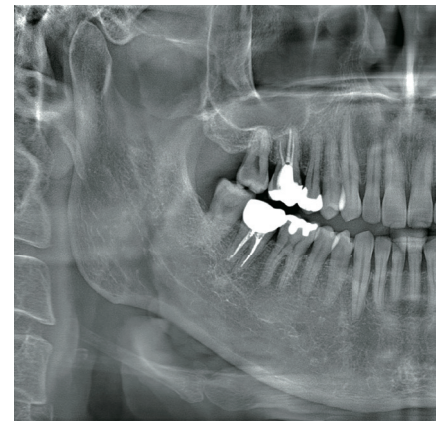

AFP + AIE-HD (AGS activada)

Mejora automática de la imagen HD

Optimiza la nitidez y el contraste en toda la imagen para proporcionar una imagen panorámica perfectamente equilibrada que remarca claramente la dentición desde la corona hasta el ápice.

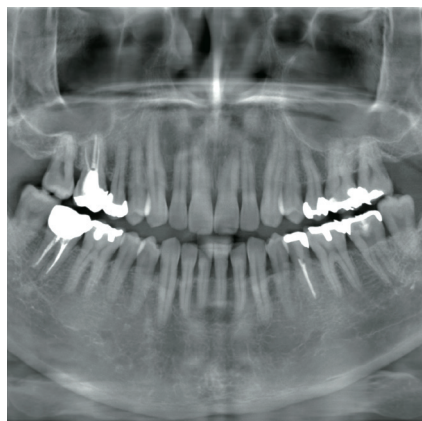

AFP + AGS (AIE-HD desactivada)

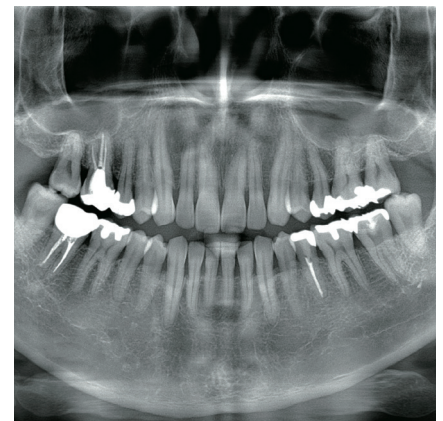

AFP + AGS (AIE-HD activada)

Imagen panorámica

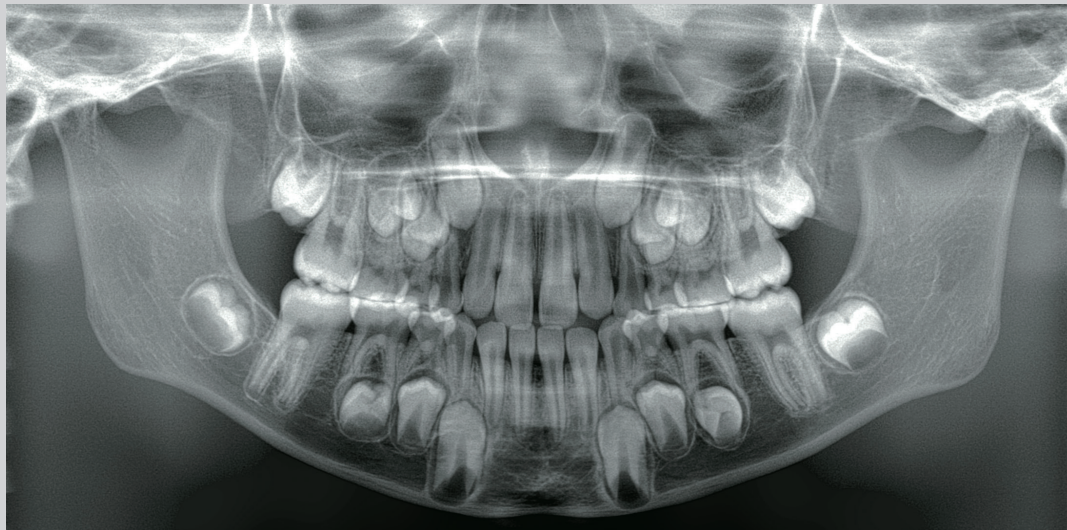

El dispositivo se adapta a su paciente, no al revés

El Veraview X800 está equipado con un modo para niños que reduce el tiempo de exploración e incluso la región. Esto disminuye la dosis en sus pacientes más vulnerables. Para adultos, puede seleccionar un modo que se ajuste a su tamaño para poder lograr el mejor equilibrio entre calidad de la imagen y dosis para el paciente.



Panorámica ortogonal

El haz de rayos X se cruza con la arcada dental perpendicularmente para reducir la superposición con dientes colindantes.

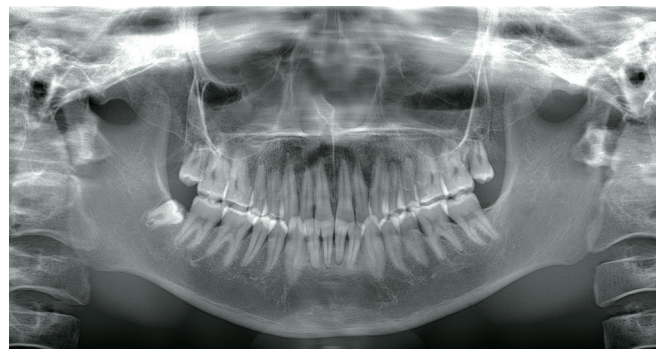
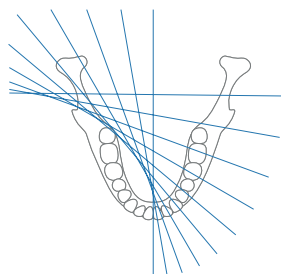

Panorámica sin sombra

Esta función reduce las sombras producidas por la rama mandibular en el lado opuesto.

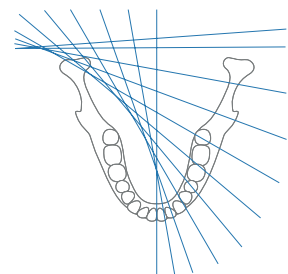

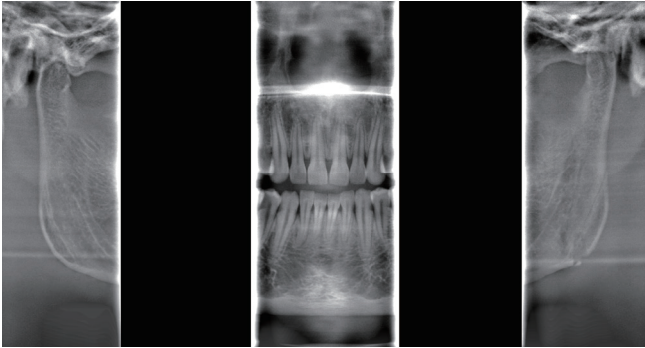

Panorámica parcial (exploración colimada)

Si no es necesaria una imagen panorámica completa, se puede tomar una imagen de una zona específica. La ventaja: La región seleccionada es claramente visible, mientras que las zonas colimadas reciben una dosis de radiación bastante menor.

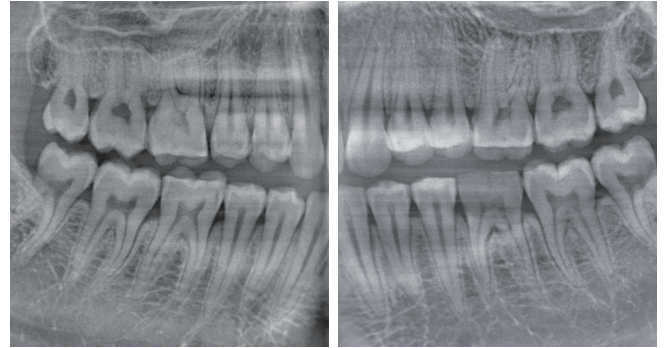

Exposición de mordida

Esta exposición es útil para prótesis y diagnósticos de periodontitis leve o caries en los espacios proximales de premolares y molares.

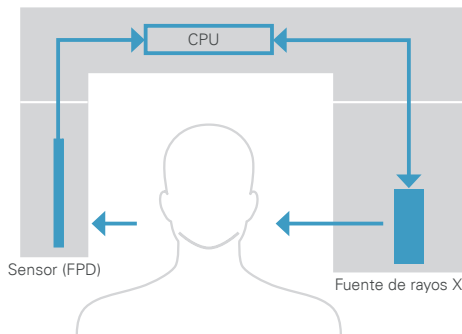

Exposición automática directa digital (DDAE): Ajuste de dosis en tiempo real

La función DDAE ajusta automáticamente la dosis de radiación durante la exposición en áreas de menor o mayor densidad. Como resultado, se obtienen un contraste y un rango dinámico significativamente mejorados, así como una alta calidad de imagen con una dosis reducida.

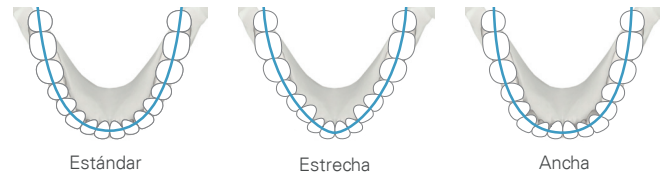

Capa de imagen adaptativa

Las personas no solo se diferencian por su tamaño, sino también, por ejemplo, por la forma de su arcada dental. Por ello, la capa de exposición para imágenes 2D puede optimizarse a efectos de adaptarse a la anatomía del paciente. Existen tres tipos de órbitas de la capa de imagen: estrecha, estándar y ancha.

Imagen cefalométrica



Adquisición cefalométrica de alta calidad con hasta 100 kV

Para cefalometrías, el Veraview X800 combina una excelente calidad de imagen con una alta velocidad de adquisición y una dosis significativamente reducida. La alta resolución de 96 μm facilita la localización de puntos de rastreo. El tiempo de exploración de exposiciones cefalométricas se ve reducido a tan solo 3,5 segundos. En niños, es también una ayuda, ya que se generan menos artefactos de movimiento.

Las cefalometrías parciales son una característica importante para la reducción de dosis. Puede descartar las regiones innecesarias para así reducir la dosis.

Dispone de los siguientes modos de adquisición cefalométrica para satisfacer sus necesidades concretas.

Posteroanterior
Lateral
Imagen de mano
Ángulo de 45°



Diseño cara a cara



Posicionamiento cara a cara para una mejor comunicación

El Veraview X800 se ha diseñado desde cero no solo para producir imágenes extraordinarias, sino también para mejorar la comunicación con sus pacientes. Los haces de láser son visibles desde cualquier ángulo, lo que mejora la precisión del posicionamiento y facilita la comunicación cara a cara tanto para el operador como para el paciente.

Interfaz de usuario

Iconos sencillos diseñados para una fácil utilización.

Utilización intuitiva y simple

El práctico panel táctil presenta todas las funciones al alcance de un dedo y puede posicionarse y girarse para lograr una usabilidad óptima.

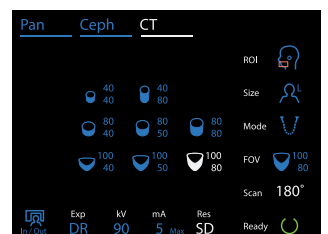
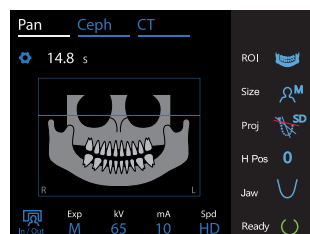
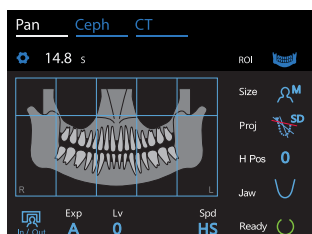
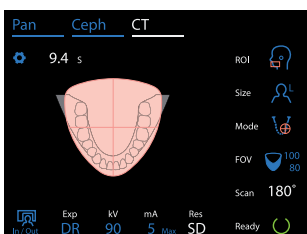

Casos clínicos

Múltiples complicaciones provocadas por tratamiento endodóntico.

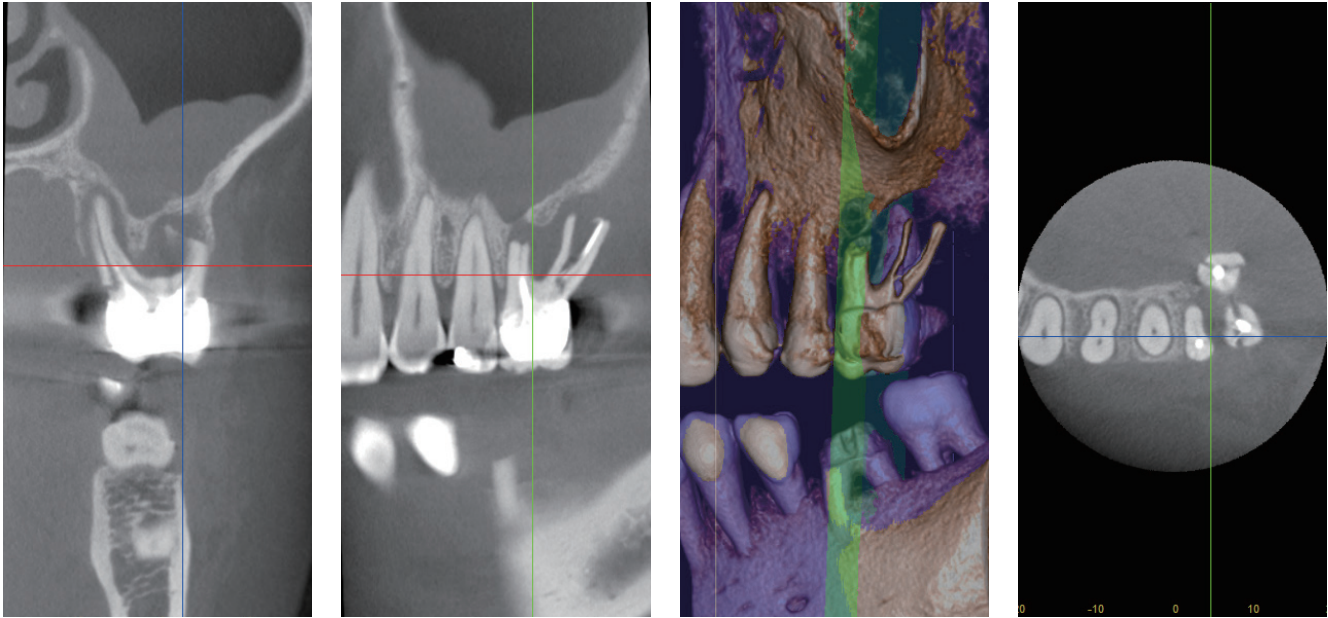

Mujer caucásica sana de 56 años.

Detalles de la exploración Se realizó una CBCT para las regiones mandibulares y maxilares posteriores de la izquierda usando alta resolución (ajuste de vóxeles isotrópicos de 0,08 mm) y campo visual limitado (4 cm x 8 cm). Justificación: La paciente se presenta para evaluación del maxilar izquierdo. Hallazgos generales: La exploración muestra a un adulto con maxilar y mandíbula dentados en el campo visual, excepto por el segundo molar maxilar izquierdo faltante. Existe una pérdida ósea alveolar marginal horizontal moderada asociada a todos los dientes del maxilar y la mandíbula dentro de esta región. Hallazgos específicos: El primer molar maxilar izquierdo se trató con endodoncia. Se observa una ausencia de material de relleno endodóntico dentro del canal MB 2. El diente también está fracturado con desplazamiento de la raíz bucal distal. También se aprecia una amplia área de baja densidad alrededor de las raíces del primer molar maxilar izquierdo. Téngase en cuenta una perforación del suelo del seno maxilar izquierdo sin expansión junto con mucositis polipoide moderada, lo que apunta a una infección del seno de origen odontogénico.

Evaluación endodóntica

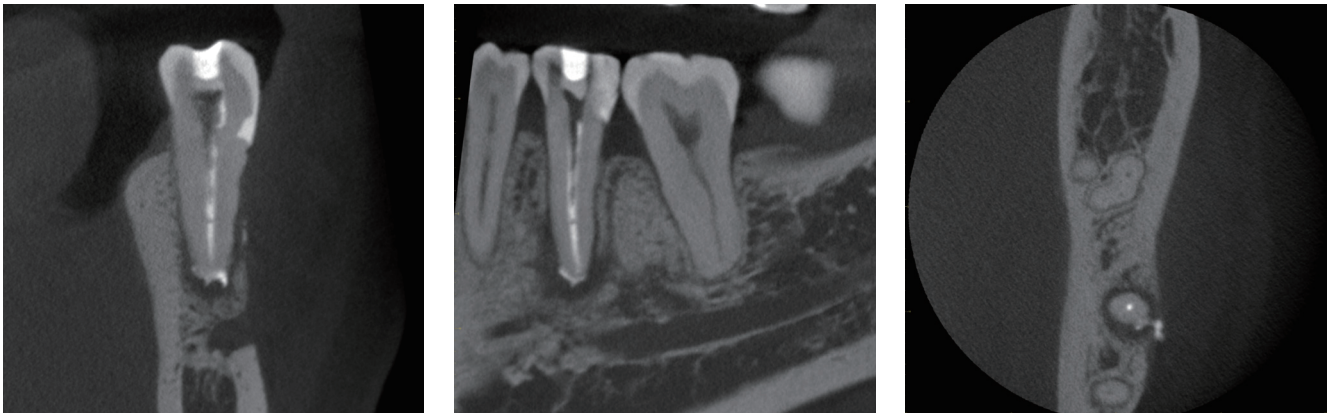

La CBCT es de una paciente de 58 años con una lesión apical y tracto del seno bucal en la región del diente 35. Los especialistas endodónticos de nuestra facultad la derivaron a nuestra consulta para obtener un diagnóstico por imágenes y una evaluación más detallados.

Múltiples defectos en lesión endodóntica, periapical y en el seno.

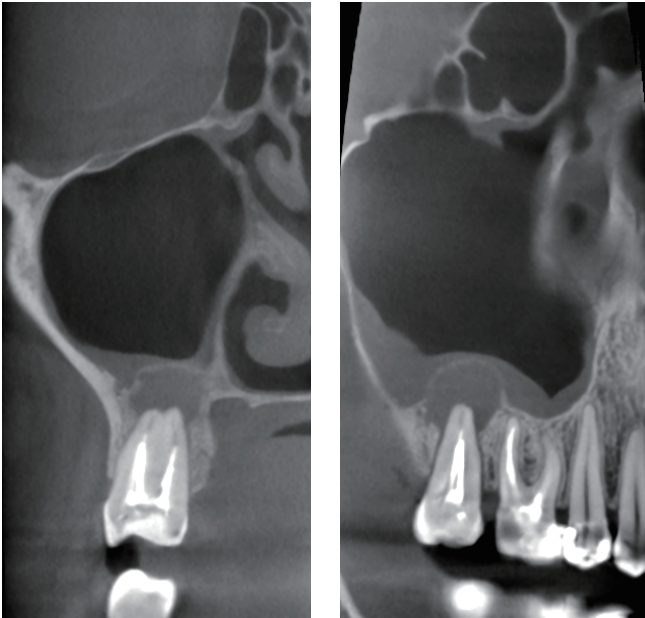

#1.7 Relleno endodóntico parcial, lesión periapical e implicación del seno.

Fractura vertical

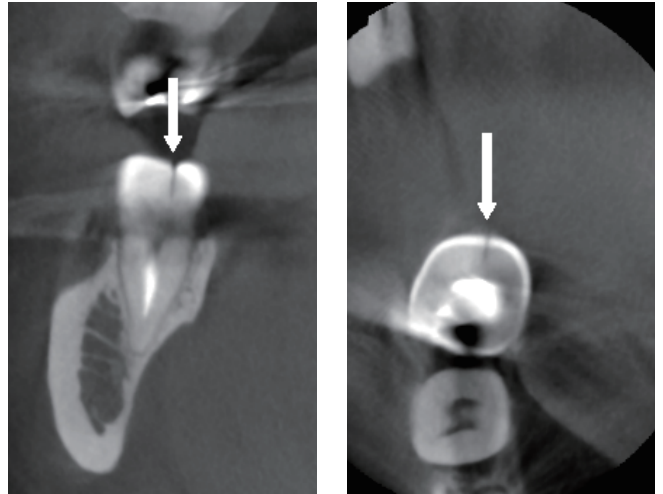

#4.7 Grieta vertical de la corona distal que se extiende hasta el tercio distal de la raíz cervical.

Evaluación de periimplantitis

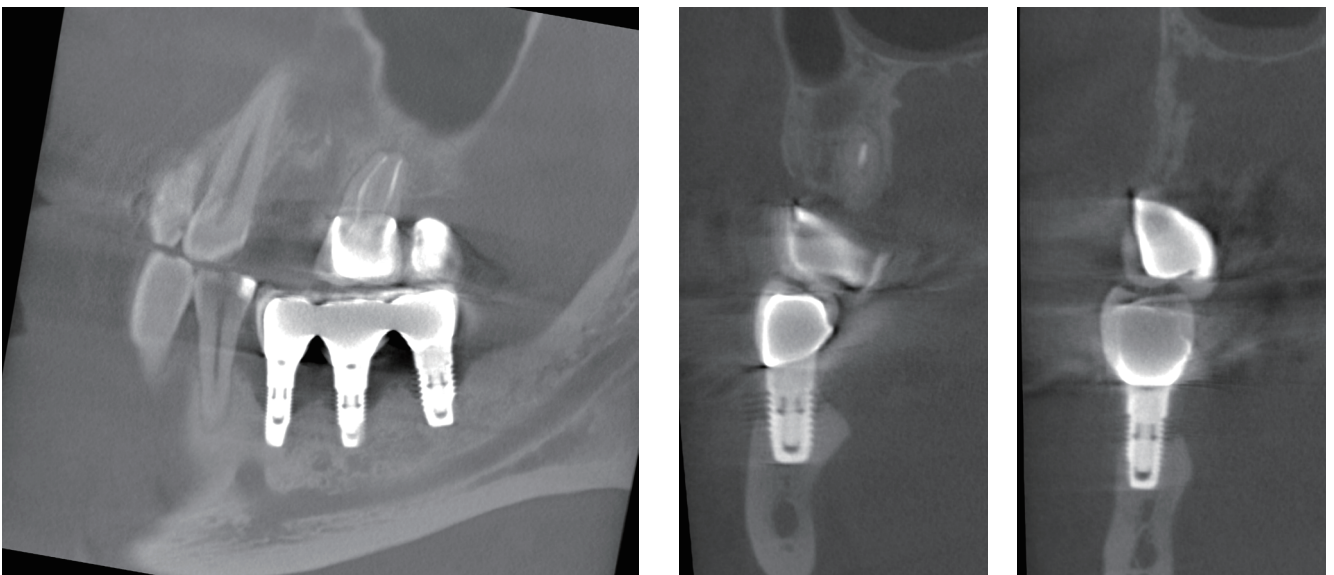

Sistema de red en clínica

i-Dixel WEB

Pueden mostrarse imágenes de CBCT y 2D en cualquier PC o tablet usando un navegador convencional sin tener que instalar ningún software especial, lo cual resulta conveniente y útil para las consultas de pacientes.

i-Dixel cumple con las siguientes clases de servicio de DICOM 3.0

1. Gestión de lista de trabajo de modalidad
2. Almacenamiento
3. Etapa de procedimiento realizado de la modalidad
4. Gestión de impresión

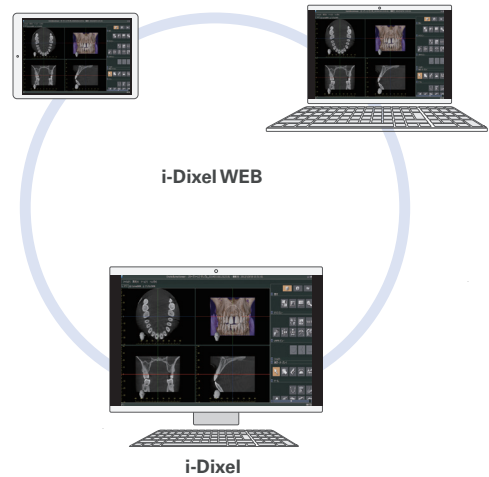

Base panorámica/cefalométrica pequeña



Base panorámica grande



Base cefalométrica grande

Especificaciones

Nombre: Veraview X800
 Modelo: X800
 Selección de orden: F40 / F80* / R100 / F150
 Clasificación: CA 120 V 60 Hz
 CA 220/230/240 V 50/60 Hz
 Consumo energético: 2,0 kVA
 Peso: Aprox. 185 kg (aprox. 220 kg con exposición cefalométrica)
 Fabricante: J. MORITA MFG. CORP.

Tensión del tubo de rayos X: 60–100 kV (dependiendo del modo de exposición)
 Corriente del tubo de rayos X: 2–10 mA (dependiendo del modo de exposición)
 Punto focal nominal: 0,5

Exposiciones panorámicas: Modo de alta velocidad: aprox. 7,4 segundos
 Modo de alta definición: aprox. 14,8 segundos

Regiones panorámicas: (ampliación consistente) Panorámica estándar (estándar, ortogonal, sin sombra),
 Panorámica de pedodondia (estándar, ortogonal, sin sombra),
 Panorámica del seno maxilar (anterior, posterior),
 Cuádruple de la ATM, panorámica parcial, exposición de mordida

Tiempo de exposición CBCT: Aprox. 9,4 segundos (180°)/aprox. 17,9 segundos (360°)
 Regiones de exposición CBCT: F40P/F40CP/F40C

- Ø40 x A40, Ø40 x A80
- R100P/R100CP
- Ø40 x A40, Ø40 x A80
- Ø80 x A40, Ø80 x A50, Ø80 x A80
- R100 x A40, R100 x A50, R100 x A80
- F150P/F150CP
- Ø40 x A40, Ø40 x A80
- Ø80 x A40, Ø80 x A50, Ø80 x A80
- R100 x A40, R100 x A50, R100 x A80
- Ø150 x A50, Ø150 x A75, Ø150 x A140

cefalométrica

Exposiciones cefalométricas: F40CP/R100CP/F150CP
 Orientación y tamaño: LA 220 x 250, PA 220 x 200 mm

*F80 solo disponible en Canadá.

Use prendas y delantales de protección según sea necesario durante la radiografía.

La unidad debe anclarse al suelo y a la pared al instalarse.

Si se usan dimensiones mínimas de montaje, puede que haya muy poco espacio para moverse alrededor de la unidad dentro de la sala.

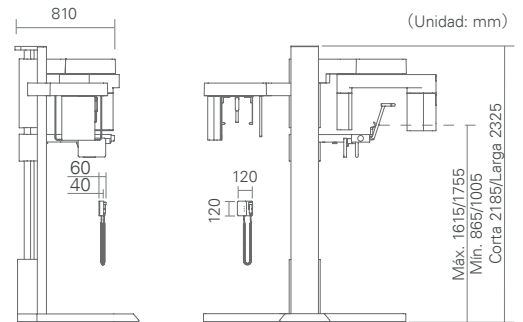

X800 - F40CP/R100CP
 (Exposición panorámica/cefalométrica/CBCT)

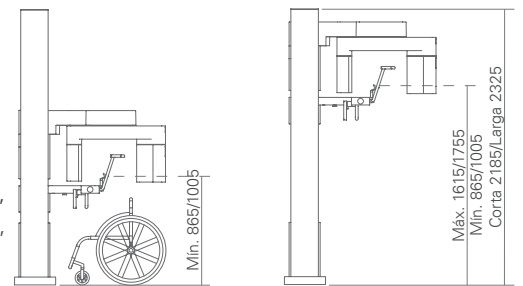

X800 - F40P/R100P
 (Exposición panorámica/CBCT)

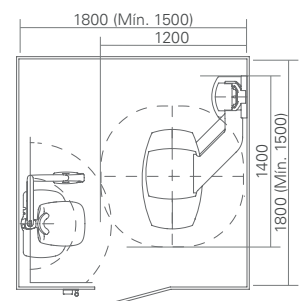
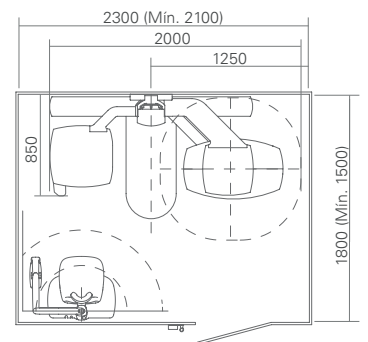

Equipos de Diagnóstico y Adquisición de Imágenes

Unidades de Tratamiento

Piezas de Mano e Instrumentos

Sistemas de Endodoncia

Equipos láser

Equipos de Laboratorio

Sistemas para Educación y Formación

Sistemas Auxiliares



Desarrollo y fabricación

J. MORITA MFG. CORP.

680 Higashihama Minami-cho, Fushimi-ku,
Kyoto, 612-8533, Japón
T +81 (0)75 611 2141, F +81 (0)75 622 4595

Sitio web internacional de Morita

www.morita.com

Distribución

J. MORITA CORP.

3-33-18 Tarumi-cho, Suita-shi, Osaka 564-8650 (Japón)
T +81. (0)6 6380 1521, F +81 (0)6 6380 0585

J. Morita USA, Inc.

9 Mason, Irvine CA 92618 (EE. UU.)
T +1 949. 581 9600, F +1 949. 581 8811

J. Morita Europe GmbH

Justus-von-Liebig-Strasse 27b, 63128 Dietzenbach (Alemania)
T +49. (0)6074. 836 0, F +49 (0)6074. 836 299

MORITA DENTAL ASIA PTE. LTD.

150 Kampong Ampat, #06-01A KA Centre, (Singapur) 368324
T +65 6779. 4795, F +65. 6777. 2279

J. MORITA CORP. AUSTRALIA & NEW ZEALAND

Suite 2.05, 247 Coward Street, Mascot NSW 2020 (Australia) T +61 (0)2 9667 3555, F +61
(0)2 9667 3577

J. MORITA CORP. MIDDLE EAST

4 Tag Al Roasaa, Apartment 902, Saba Pacha 21311 Alejandría (Egipto) T +20 (0)3 58 222 94,
F +20 (0)3 58 222 96

J. MORITA CORP. INDIA

Filix Office No.908, L.B.S. Marg, Opp. Asian Paints, Bhandup (West), Bombay 400078 (India)
T +91-22-2595-3482

J. MORITA MFG. CORP. INDONESIA

28F, DBS Bank Tower, Jl. Prof. Dr. Satrio Kav. 3-5, Jakarta 12940 (Indonesia)
T +62-21-2988-8332, F + 62-21-2988-8201

SIAMDENT CO., LTD.

71/10 Mu 5, Thakham, Bangpakong, Chachuengsao 24130 (Tailandia)
T +66 38. 573042, F +66. 38. 573043
www.siamdent.com